

TERRASSE

weiter gedacht

Leben ist draußen,
draußen ist megawood.[®]

Das megawood® Magazin

04-05 Vertrauen made in Germany
06-07 Gute Gründe für megawood®

08-21 **Terrasse vor Ort erleben**

22-23 megawood® interaktiv
24-25 Farbvielfalt und Farbreifung

26-35 **Dielenübersicht**
36-37 Unterbausystem Fix Step
38-39 Sichtschutz und megalite
40-41 Konstruktionsbohle
42-43 **Produktübersicht**

Holz... weiter gedacht



Weiter denken – was das für uns heißt, erfahren Sie auf den folgenden Seiten. Drei Orte stellen wir dabei in den Mittelpunkt. Lassen Sie sich von den Geschichten, Fotos und Videos inspirieren – und von den Menschen, die dahinterstehen.

megawood® Barfußdielen werden ausschließlich in Deutschland hergestellt. Unsere Produkte sind weltweit einzigartig. Sie bestehen aus bis zu 75 Prozent Naturfasern der Hobel- und Sägeindustrie und stammen aus nachhaltig bewirtschafteten Holzbeständen. Veredelt werden sie von uns mit 25 Prozent Polymeren und Additiven.

Holz ist gut – und wir machen es noch besser. Wir nutzen die positiven Eigenschaften und ergänzen sie um weitere Vorteile. megawood® lässt sich wiederverwerten und kann dem Produktionsprozess wieder zugeführt werden. Der Rohstoff von heute ist auch Rohstoff für morgen. Das ist unser Beitrag für unsere Kinder und Enkelkinder.

Dipl.-Ing. Holger Sasse
Geschäftsführer



Mehr zur Philosophie von megawood® finden Sie unter nebenstehendem QR-Code oder unter www.megawood.com/nachhaltigkeit

Vertrauen – made in Germany

„Wo gehobelt wird, da fallen Späne“ – gut so!

Für uns sind sie die Basis für den Rohstoff von morgen: Säge- und Hobelspäne. An unserem mitteldeutschen Firmensitz in Aschersleben entwickeln und verarbeiten wir sie zu einem innovativen Holz-Polymer-Werkstoff weiter. Über **6 Millionen Quadratmeter** Terrassendielen haben die mehr als 125 Mitarbeiter unserer Unternehmensgruppe **seit 2005** bereits hergestellt. Diese Größe an montierten Flächen ist unsere Garantie für Sie. Wir sind europäischer Marktführer – und wollen es bleiben. Daher haben wir unser Know-how patentrechtlich schützen lassen. Der Name dahinter: **megawood®**. Er vereint das Naturprodukt Holz mit innovativer Polymer-Technologie zu einem einzigartig umweltfreundlichen und recycelbaren Naturwerkstoff, der die Grundlage für unsere Produkte ist. Die **massive Bauweise** unserer Dielen garantiert Langlebigkeit und Formstabilität. Das ist der entscheidende Unterschied zu Hohlkammerprodukten! Darüber hinaus erfüllen wir alle zutreffenden Normen und die gesetzlichen Garantieforderungen.

Kindersicherheit inklusive

Wir setzen auf die Natur: Unser Holzwerkstoff mit einem Naturfaseranteil von bis zu 75 Prozent ist **frei von Weichmachern, PVC und Formaldehyd**. Das kommt gut an: Wir haben bereits eine offizielle Zulassung zur Herstellung von Spielzeug erhalten.

Übung macht den Meister

In unserem Schulungszentrum, dem Lindenhof, führen wir regelmäßig Lehrgänge für Handwerker, Händler und Montagebetriebe durch. So bleiben unsere zertifizierten megawood® Partner stets auf dem neuesten Stand der Technik. Gemeinsam mit dem VHI engagieren wir uns für nachhaltiges Bauen mit Holzpolymerwerkstoffen beim Institut Bauen und Umwelt.





Made in Germany

megawood

Die Firmenzentrale von NOVO-TECH am Standort Aschersleben in Sachsen-Anhalt.



Aschersleben



Erfahrene Mitarbeiter prüfen mit geschulter Hand alle Produkte, bevor sie in den Handel kommen.

Die Vorteile sind unübersehbar



Mehr gute Gründe und Antworten von megawood® finden Sie unter nebenstehendem QR-Code oder unter www.megawood.com/faq

Gute Gründe für eine megawood® Terrasse

Das Beste aus zwei Welten

megawood® Barfußdielen vereinen die positiven Eigenschaften von Holz mit den Erkenntnissen aus der modernen Polymerforschung. Was dabei herauskommt? Eine natürliche Oberfläche: vom oszillierend gehobelten Profil bis zur natursignierten Farbgebung sind megawood® Barfußdielen **widerstandsfähiger als Holz** und äußerst langlebig. Sie lassen

sich so leicht verarbeiten wie Holz und erzeugen ein **einzigartiges Barfußgefühl**. Optik, Haptik und Geruch des Naturmaterials Holz bleiben bestehen, jedoch entfällt die aufwendige Pflege wie regelmäßiges Ölen oder Streichen. Selbst durch UV-Strahlen kann die Diele nicht weiter vergrauen wie Holz. Und das alles ohne eine Kunststoffbeschichtung.

Aus megawood® produzieren wir ausschließlich massive Barfußdielen – keine anfälligen Hohlkammerdielen. Das hält Insekten und eindringendes Wasser fern. Unsere Produkte erfüllen allerhöchste Ansprüche an Gesundheit und Sicherheit. Da es **keine gefährlichen Splitter** in unserem Material gibt, ist es besonders barfußtauglich. In Verbindung mit dem eigenen Unterkonstruktionssystem Fix Step steht ein vollständiges Terrassensystem zur Verfügung, das durch das LED-Lichtsystem megalite und den megawood® Sichtschutz ergänzt wird.

- **Massive Dielen**
ohne Hohlkammern
- **Oberflächenhärte**
sehr widerstandsfähig gegen Kratzer
- **Rutschhemmend**
auch bei nassen Oberflächen
- **Gebürstete Oberfläche**
ohne Kunststoffhaut
- **Eigene Unterkonstruktion**
einfache Handhabung
und schnelle Verlegung
- **Farbbeständig**
kein Vergrauen wie bei Holz
- **Durchgefärbt**
kein Anstrich erforderlich
- **Einzigartige Oberflächen**
oszillierend gehobelt

Im Einklang mit der Natur



CLASSIC Barfußdiele Jumbo,
Nussbraun, offene Fuge



Made in Germany

megawood



Mehr Informationen und Fotos der Enzianhütte finden Sie unter nebenstehendem QR-Code oder unter www.megawood.com/enzianhuette

„High-Tech für extreme Wetterlagen“

Mit dem Umbau ihres Berggasthofes in den Allgäuer Alpen in Oberstdorf haben sich Daniel und Ines Schwegler einen Traum erfüllt. Was war der Wirtin der Enzianhütte bei der Auswahl des Terrassenmaterials besonders wichtig?

„Bei uns auf 1.800 m Höhe herrschen viele Monate lang sehr raue Witterungsbedingungen, die normalerweise jedes Material strapazieren“, sagt Ines Schwegler und lächelt verschmitzt. Doch nicht megawood®. „Trotz **extremer Wetterlagen**, teilweise bis in den Mai, sieht unsere Terrasse noch aus wie kurz nach unserer Einweihungsfeier.“ Die 2012 verlegte große megawood® **CLASSIC Terrasse** bewährt sich trotz permanenter Wechsel von Regen und Sonnenschein und trotz 35.000 Wanderern, die seitdem auf der Hütte Station gemacht haben.

Die Enzianhütte wird von Generation zu Generation weitergegeben. Familie Schwegler denkt in größeren zeitlichen Dimensionen.

„Die Natur ist das kostbarste Gut, das wir für unsere Enkelkinder beschützen müssen“, sagt Ines Schwegler. Dass für megawood® kein Baum gefällt werden muss, gefällt ihr daher besonders – auch und gerade wegen der unberührten Natur, die ihre Gäste von der Terrasse aus mit gutem Gewissen genießen können.



Es steckt noch so viel mehr Potenzial in megawood®. Die Wohlfühlterrasse soll erst der Anfang sein.

Einmal megawood® – immer megawood®? Für Ines Schwegler liegt die Antwort auf der Hand. „Das Material ist so robust und vielseitig, dass ich mir Fensterläden, Balkongeländer oder Sitzmöbel davon kaufen würde – am liebsten sofort!“ Denn die ständige Pflege und Erneuerung der reinen Holzelemente am Berggasthof nehmen viel Zeit in Anspruch. Zeit, die sie lieber für ihre Gäste aufbringt, die jedes Jahr den Aufstieg auf die Hütte wagen. **Sicherheit und Wohlbefinden** der Wanderer stehen für Ines Schwegler an erster Stelle. „Es geht einfach nichts über ein entspanntes Barfußgefühl nach einer anspruchsvollen Tageswanderung, oder?“

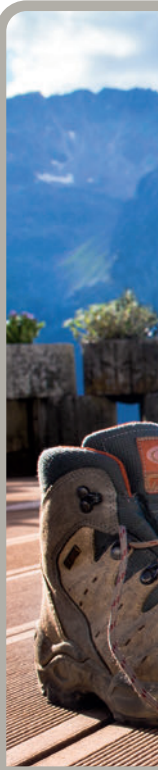



Made in Germany

megawood



Ines Schwegler
Inhaberin der Enzianhütte



Daniel Schwegler
Inhaber der Enzianhütte

Picknick, Spaß und Kultur in der Luisenschule



SIGNUM Barfußdiele,
Muskat, offene Fuge



Made in Germany

megawood



Mehr Informationen und Fotos der Luisenschule finden Sie unter nebenstehendem QR-Code oder unter www.megawood.com/luisenschule

„Wohlfühlen auf dem Schulhof – Kinder an die frische Luft!“

Die 1888 eingeweihte „Königin Luisenschule“ im Künstlerviertel von Aschersleben erhielt 2015 eine neue Terrasse aus **SIGNUM Barfußdielen**. Für die 190 Grundschüler öffnet sich ein Pausenhof mit vielfältigen Möglichkeiten.

Die Natur als Vorbild: das ist für die 190 Kinder der „Grundschule Luisenschule“ Wirklichkeit geworden. Seit dem Umbau verbringen sie ihre Mittagspausen auf einer megawood® Terrasse und lernen dabei die Vorzüge der Natur kennen. Rektorin Ute Riebert liegen Lernerfolg und Wohlbefinden ihrer Sprösslinge besonders am Herzen. Unterstützt wird sie von engagierten Eltern wie Yvonne Kilian, die alle Hebel in Gang gesetzt haben, um ein Stück Natur auf den gepflasterten Schulhof zu holen. Yvonne Kilian hatte sich im Vorfeld bereits umfassend über die Produkteigenschaften von megawood® informiert und brauchte bei der Rektorin nicht viel Überzeugungsarbeit leisten. „Als ich die Terrasse zum ersten Mal in der **megawood® 3D-App** auf dem **Tablet simuliert** vor unserer Schule gesehen habe, war ich auf Anhieb begeistert. Auch der Stadtrat hat das Projekt sofort unterstützt und gemeinsam mit dem Bürgermeister dafür gesorgt, dass es zügig umgesetzt wird.“

Pausenhof mit vielfältigen Möglichkeiten

Ob zum Frühstück oder Mittagessen – wenn es das Wetter erlaubt, essen die Kinder auf der Terrasse. Dabei bietet der neue Pausenhof noch viele weitere Möglichkeiten. So freut sich zum Beispiel das Schultheater schon auf seine erste Open-Air Aufführung und auch Schulfeste haben nun einen festen Platz.

Finn-Erik aus der zweiten Klasse ist zwar erst sieben Jahre alt, hat aber das Material gleich wieder erkannt. Dass gelegentlich mal was herunterfällt, kennt er nur zu gut. „Ich darf dann immer mit dem Gartenschlauch und Schrubber alles wieder wegspülen.“ **Den Rest erledigt die Sonne.** Das wissen auch die Kinder und Lehrer der Luisenschule zu schätzen und freuen sich schon gemeinsam auf viele schöne Sommerfeste auf der Terrasse.



1

2

3





Made in Germany
megawood



Ute Riebert
Rektorin der Luisenschule



Der Schulhof vor dem Bau der neuen
SIGNUM Terrasse.

Digitale Planung der Terrasse vor der
Luisenschule mit dem megaplaner^{3d}.

Fertiggestellte SIGNUM Terrasse
in der Luisenschule.



Der Lindenhof – Inspiration für Ihr Zuhause



Pure Schönheit: Neben der **strukturiert gehobelten Oberfläche** zeigt die neue **SIGNUM Barfußdiele** (im Bild zu sehen: Muskat, offene Fuge) von megawood® eine **einzigartige Maserungssignatur** in jeder Diele, die dem natürlichen Verlauf massiver Holzstrukturen folgt.



Made in Germany

megawood



Erleben Sie mehr Zukunftsvisionen
von megawood® unter
www.megawood.com/film

„Besondere Momente draußen genießen“

Innovation – das bedeutet, sich ganz auf den Fortschritt zu konzentrieren. Für Armin Junghanns, Leiter Anwendungstechnik megawood®, ist das Lebensaufgabe.

Begeistert führt er uns durch die Räume des Lindenhofes in Aschersleben. Überall zeigt er auf die vielen Objekte, die als Einzelstücke oder in Kleinserien bereits aus megawood® entstanden sind. „Die Möglichkeiten sind nahezu unbegrenzt. Das Material vereint die **Natürlichkeit von Holz** mit der Widerstandskraft und Flexibilität von Polymeren“, sagt er. Und dass ein Brett nicht immer eckig sein muss, beweisen die Möbel im Lindenhof, der gleichzeitig inspirierendes Schulungszentrum für Händler und Verleger ist. Erlaubt ist, was gefällt. Der Lindenhof öffnet ein **Blickfenster in die nahe Zukunft** – Armin Junghanns fängt es ein und entwickelt es weiter. Seine Ideen werden im Lindenhof dem Härte-test des Alltags unterzogen. „Erst wenn wir mit einem Produkt hundertprozentig zufrieden sind, kommt es zu Ihnen nach Hause.“ Dieses Versprechen gibt er auch im Hinblick auf die ökologischen Aspekte des Werkstoffes und ergänzt: **„Für uns wird kein Baum gefällt!“**

Gemütlichkeit für zu Hause

Neben Hochbeet, Fassade und Zaun findet man im Lindenhof natürlich die unterschiedlichsten Barfußdielen. Ein echter Hingucker ist das **SIGNUM** Terrassendeck. Die Bewohner des kleinen Ortes sitzen dort gerne auf den megawood® Bänken, um die Abendsonne zu genießen. „Dann kommt die Oberflächenstruktur der Dielen durch das Licht- und Schattenspiel besonders gut zur Geltung“, erklärt Armin Junghanns und freut sich selbst schon auf einen gemütlichen Familienabend auf seiner megawood® Terrasse.



Innovative Anwendungen finden Sie unter nebenstehendem QR-Code oder www.megawood.com/lindenhof

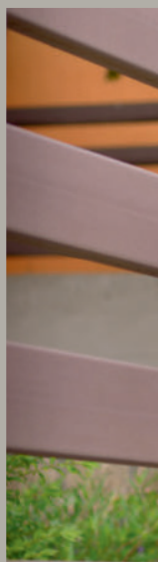
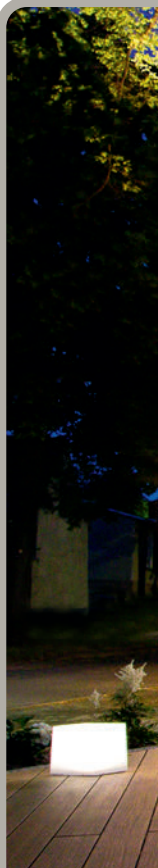



made in Germany

megawood



Zaunelemente aus der
megawood® Konstruktionsbohle



Armin Junghanns
Leiter Anwendungstechnik



„Terrassenbau mit Fachkompetenz“

„Das kann ich mit gutem Gewissen verbauen.“

Dieser Satz fällt immer dann, wenn Handwerkermeister Thomas O. Kling mit seinen Kunden über die massiven megawood® Terrassendielen spricht, die durchgängig aus unlackiertem Holz-Polymer-Werkstoff hergestellt werden. „Die Bretter behalten ihre Form, sie biegen sich nicht, denn Staunässe kann bei massiven Dielen nicht – wie bei Hohlkammerdielen – ins Innere eindringen und Frostschäden verursachen.“ Seit einigen Jahren setzt die Firma TOK aus München auf megawood® – das einzige Material auf dem Markt mit einem Holzanteil von mehr als 70 Prozent. „**Das ist es genau, was meine Kunden wollen.** Keine importierten Dielen, die mit Kunststoff überzogen sind.“ megawood® ist ein ganzheitlicher Holzwerkstoff aus **zertifizierter, nachhaltiger Forstwirtschaft**, der durch seine Bürstung auch optisch den **natürlichen Charakter unterstreicht** und zudem **robust** ist. „Die Terrasse soll schließlich noch nach Jahren gut aussehen.“

Ein ganzes Terrassensystem

Ob Party oder Ruhezone: „Besonders schnell lässt sich die eigene Terrasse genießen, wenn der Unterbau vernünftig ist“, sagt Kling. Damit meint er das **durchdachte Bausystem Fix Step**. „Die Dielen sind bequem zu verlegen: einfach Höhe einstellen, Balken einklicken und Dielen mit dem **Zammer** unsichtbar verrasten.“ Als erfahrener Handwerker baut er Terrassen so in kürzester Zeit und fast komplett ohne zu verschrauben.

Innen und außen aus megawood® – absolut homogen

Die Entwicklung der Oberflächen ist für Kling ein natürlicher Prozess, der sogar Rotweinflecke nach einigen Wochen Sonneneinstrahlung ‘verdaut’ hat. „Das verspreche ich meinen Kunden gern.“ Bei megawood® verschwinden die meisten Gebrauchsspuren durch natürliche Prozesse nach ein paar Wochen von selbst. „Holz ist eben kein Plastik! In der Natur bleibt nichts so, wie es ist. Die Natur ist lebendig – und so soll es auch sein.“



„ZAMMER“ – das Profiwerkzeug aus Zange und Hammer



Made in Germany

megawood

„Es macht Spaß, ein gut durchdachtes System zu verbauen.“

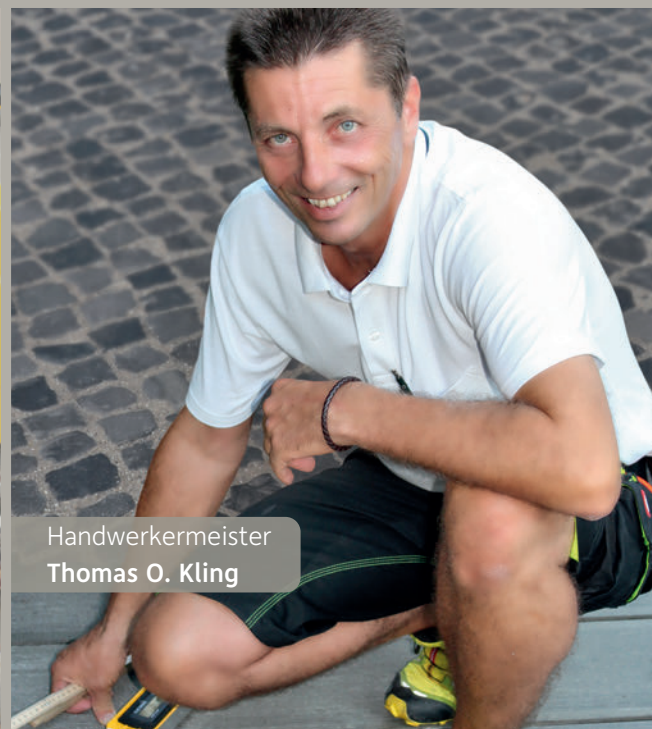

Handwerkermeister
Thomas O. Kling



Mehr Aufbautipps finden Sie unter
nebenstehendem QR-Code oder
www.megawood.com/handwerk



megaplaner^{3d}

megawood[®]
interaktiv erleben.



SIGNUM Barfußdiele,
Muskat, offene Fuge



Den Terrassenplaner und den Downloadlink zur megawood® 3D-App finden Sie unter diesem QR-Code oder unter:
www.megawood.com/megaplaner



Terrassenplanung mit Tablet & PC

megaplaner^{3d} im Internet

Wer statt mit Bleistift und Papier lieber am Computer plant, der sollte sich im Internet unseren **megaplaner** ansehen. Digital ist eben doch besser – und vor allem einfacher! Der Planer beherrscht exakt alle megawood® Aufbauregeln und generiert eine millimetergenaue **3D-Ansicht** der geplanten Terrasse. Jedes Ihrer Projekte erhält eine individuelle **Planungsnummer**, mit der Sie bei Ihrem Fachhändler vor Ort ein maßgenaues Angebot erhalten. Den finden Sie auch ganz komfortabel, denn wir haben unserem megaplaner eine ziemlich schlaue **Händlersuche** spendiert – natürlich gleich mit Kontaktmöglichkeit.

Virtuell in die Realität

Mit der einzigartigen **megawood® App** für iOS und Android legen Sie Ihre fertig geplante Terrasse danach virtuell vor Ihr Haus. Einfach das **Markerfoto** von der Magazinrückseite an der Hauswand befestigen und mit der Kamera ins Visier nehmen. Genau an der Stelle des Markers erscheint nun Ihre zukünftige Terrasse im Livebild Ihres Tablets oder Smartphones. Von der Unterkonstruktion bis zur Barfußdiele lassen sich alle Details aus nächster Nähe und aus allen Richtungen betrachten. Wir haben zwar noch keinen Knopf erfunden, der die virtuelle Terrasse sofort in Ihrem Garten entstehen lässt, aber wir arbeiten daran. Solange freut sich Ihr Fachhändler auf Ihre Anfrage. Vergessen Sie nicht Ihre Planungsnummer!





Konstruktionsbohle
in Lavabraun

PREMIUM PLUS Barfußdiele,
Schiefergrau, offene Fuge

Natürliche Farbvielfalt:

- | | | | | |
|---|--|---|---|---|
|  NATURBRAUN
 |  NUSSBRAUN
 |  BASALTGRAU
 |  LAVABRAUN
 |  SCHIEFERGRAU
 |
|  MUSKAT
 |  TONKA
 |  CARDAMOM
 |  NIGELLA
 | |



Farbvielfalt und Farbreifung

Das vielfältige Farbprogramm der megawood® Barfußdiele orientiert sich an natürlichen Farbtönen und fügt sich so harmonisch in die individuellen Gegebenheiten Ihres Gartens ein. Freuen Sie sich über eine mit der Zeit immer charakteristischer werdende Terrasse. Die megawood® Barfußdiele besteht aus bis zu 75 Prozent Naturfasern. Das Produkt wird sich in seiner Farbwirkung noch verändern und je nach Sonneneinstrahlung in einigen Monaten seine endgültige, natürliche und dauerhafte Farbgebung erhalten.



Weitere Informationen finden Sie im Bauplan und unter nebenstehendem QR-Code:
www.megawood.com/farbreifung

CLASSIC, aber nicht alltäglich

Wie Sie es auch drehen und wenden – unsere **CLASSIC Barfußdielen** passen einfach überall hin. Das megawood® Kombidielenprofil erlaubt eine beidseitige Verlegung – entweder mit **fein geriffelter** oder **genuteter** Oberfläche. So flexibel eignen sich unsere **megawood® Massivdielen** für jede Umgebung.

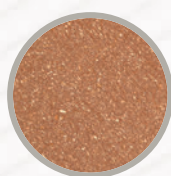

NATURBRAUN

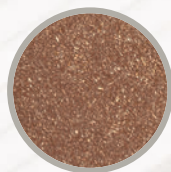

NUSSBRAUN

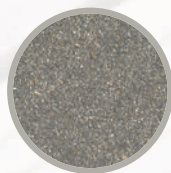

BASALTGRAU

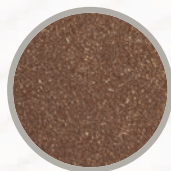

LAVABRAUN

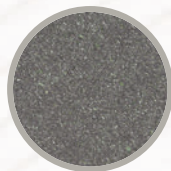

SCHIEFERGRAU

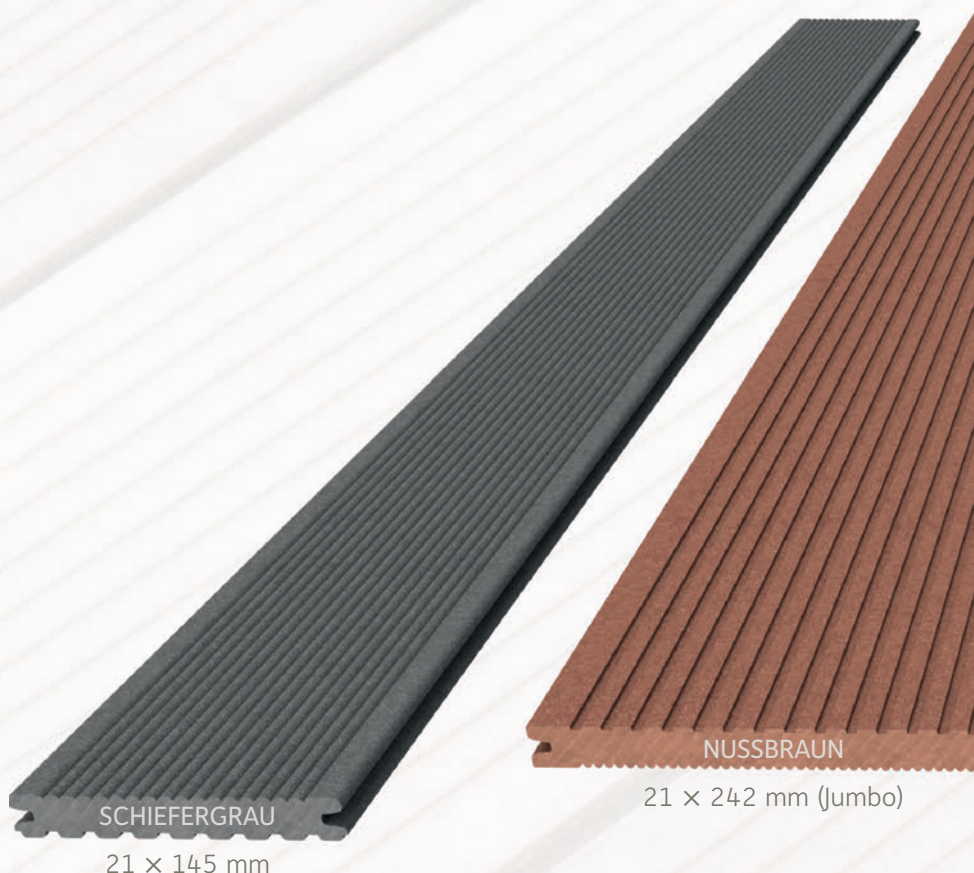

CLASSIC BARFUSSDIELE

Oberfläche: Kombidielen, Oberseite fein geriffelt, Unterseite genutet
Der bewährte Klassiker für die Terrasse.

CLASSIC Barfußdiele,
Nussbraun, offene Fuge



Made in Germany

megawood



Anwendungsbeispiele finden Sie unter
nebenstehendem QR-Code
oder www.megawood.com/classic

SIGNUM – mit Unikat-Garantie

Die megawood® **SIGNUM Barfußdielen** sind „**natursigniert**“. Neben der strukturiert gehobelten Oberseite zeigt jede Barfußdiele eine einzigartige feingezeichnete Maserung. Doch damit nicht genug. Zusätzlich versehen wir die Oberfläche mit einer Politur als Erstschutz für den Transport, die Verlegung und die ersten Wochen der Benutzung. Diese Politur trägt sich mit der Zeit ab und die Diele entwickelt ihre eigene, natürliche Patina durch Bewitterungseinflüsse. Auf diese Weise entsteht ein edles und hochwertiges Produkt: Maserung und Veredelung machen die SIGNUM zu einer robusten Schönheit – und jede Terrasse zu einem Hingucker! Die **schmalen Fugen** sorgen für ein harmonisches Terrassenbild.



MUSKAT

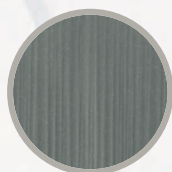

TONKA



SIGNUM BARFUSSDIELE

Oberfläche: einseitig, oszillierend gehobelte, polierte Oberfläche, 5 mm Fuge

SIGNUM Barfußdielen,
Muskat, offene Fuge



Made in Germany

megawood



Anwendungsbeispiele finden Sie unter
nebenstehendem QR-Code
oder www.megawood.com/signum

PREMIUM – natürlich gehobelte Oberfläche

Einzigartig wie die Natur selbst: die **individuell gehobelten** Dielenoberflächen unserer megawood® **PREMIUM Barfußdielen**. In einem patentierten Hobelverfahren erhalten sie ihre lebendige Struktur – das macht unser Produkt unverwechselbar. Entdecken Sie diese besondere Oberflächenstruktur im Spiel des Lichtes.

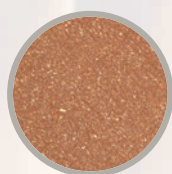

NATURBRAUN

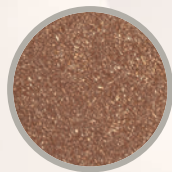

NUSSBRAUN

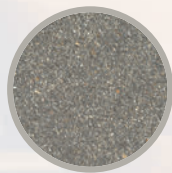

BASALTGRAU



PREMIUM BARFUSSDIELE

Oberfläche: oszillierend gehobelte Oberseite, gebürstete Unterseite

Einzigartig wie die Natur selbst: die individuell strukturierte PREMIUM Oberfläche



Made in Germany

megawood

PREMIUM Barfußdiele,
Nussbraun, geschlossene Fuge



Anwendungsbeispiele finden Sie unter
nebenstehendem QR-Code
oder www.megawood.com/premium

PREMIUM PLUS – die Extraklasse

Zu edel für draußen? Von wegen! Die megawood® PREMIUM PLUS Barfußdielen sind ein Produkt der Extraklasse. Hier trifft **Unikat** auf Serie: die Einzigartigkeit der **gehobelten Dielenoberfläche** verbindet sich mit den Vorzügen **feinster Oberflächenstruktur** in dunklen, edlen Farben.



LAVABRAUN

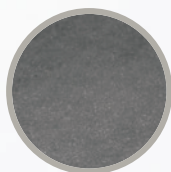

SCHIEFERGRAU

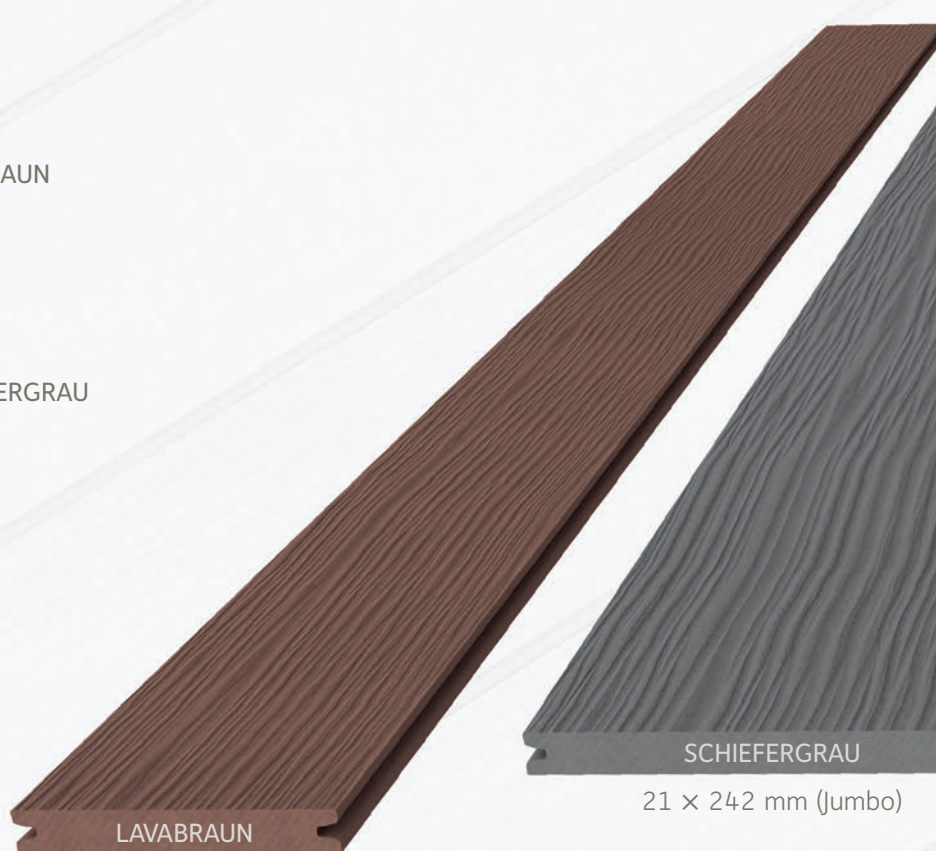

LAVABRAUN

21 × 145 mm

SCHIEFERGRAU

21 × 242 mm (Jumbo)

PREMIUM PLUS BARFUSSDIELE

Oberfläche: oszillierend gehobelte Oberseite, gebürstete Unterseite

PREMIUM PLUS Barfußdielen,
Schiefergrau, geschlossene Fuge



made in Germany

megawood



Anwendungsbeispiele finden Sie unter
nebenstehendem QR-Code
oder www.megawood.com/premiumplus

DYNUM ^{NEU} – unverwüstlich schön

Dynamisch verwehte Dünen der Sahara haben uns zu einer Diele mit **unverwechselbarer Optik** inspiriert. Lassen Sie sich von der **DYNUM Barfußdiele** auf Ihrer Terrasse begeistern und erleben Sie bei unterschiedlichem Lichteinfall die faszinierende Ausstrahlung.

Für Ihren schönsten Platz im Garten sowie für Projekte in Hotels, in Biergärten oder in Kindergärten ist DYNUM die richtige Wahl.

Der **homogene, durchgefärbte Holzwerkstoff** ohne zusätzliche Kunststoffschicht hält höchsten Beanspruchungen stand und ist besonders strapazierfähig.



CARDAMOM



NIGELLA



DYNUM BARFUSSDIELE

Oberfläche: einseitig strukturiert, oszillierend gebürstete Oberfläche, 5 mm Fuge

Besonderheit: Polierung für den Erstschutz, strapazierfähig, robust



Made in Germany

megawood

DYNUM Barfußdielen,
Nigella, offene Fuge



Anwendungsbeispiele finden Sie unter
nebenstehendem QR-Code
oder www.megawood.com/dynum

Fix Step System – unsere flexible Unterkonstruktion

Mit dem megawood® Fix Step System bieten wir Ihnen ein durchgängiges und durchdachtes System vom einklickbaren Konstruktionsbalken bis zur Rastklammer. Eine **einfache Handhabung** und eine **schnelle Verlegung** zeichnen dieses System aus. Zeitraubende vorbereitende Arbeiten, wie z. B. das Vorbohren in Beton, gehören der Vergangenheit an. Wie das genau geht, sagt Ihnen der megawood® Bauplan.

Mit dem megawood® Fix Step System entscheiden Sie sich für eine besonders komfortable Verlegung Ihrer Terrassenbeläge, egal ob mit offener oder geschlossener Fuge. Dank seines geringen Gewichts eignet sich Fix Step auch für die schwimmende Verlegung auf Dachterrassen. Und mit der **variablen Höheneinstellung** sind selbst bestehende, unebene Terrassenbeläge in kürzester Zeit perfekt überbaut.

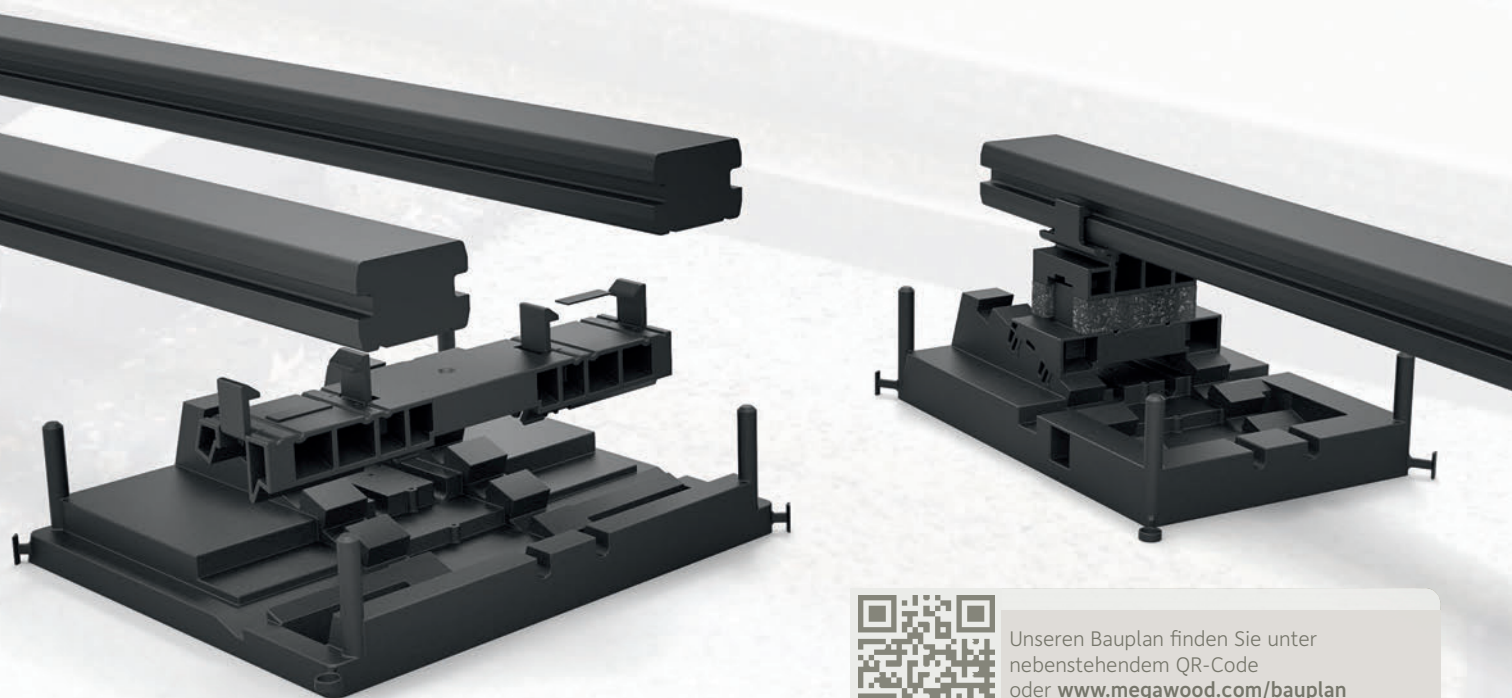

Unseren Bauplan finden Sie unter
nebenstehendem QR-Code
oder www.megawood.com/bauplan



Made in Germany

megawood



Verlegung
im Kiesbett



Verlegung auf altem
Terrassenbelag



Schwimmende Verlegung auf
Dachterrassen

Sichtschutz – unter vier Augen

Einfach mal unter sich sein? Mit dem **Sichtschutz** aus der megawood® Markenfamilie genießen Sie Ihren Terrassenurlaub ganz ungestört. Die stabile Bauweise bietet zudem auch einen hervorragenden **Windschutz**, der sich zurückhaltend in nahezu jede Umgebung integriert. Sie erhalten das megawood® Sichtschutzsystem farblich passend zu Ihren Terrassendielen in Natur- oder Nussbraun.

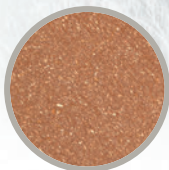
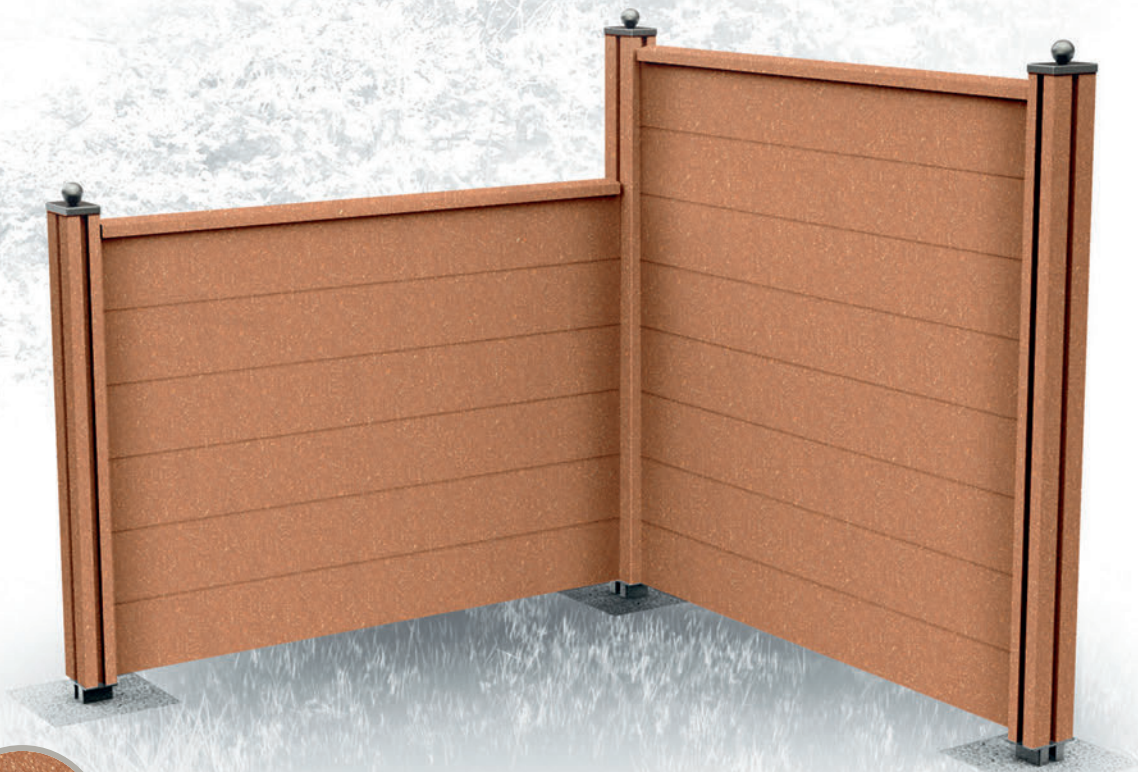

NATURBRAUN



NUSSBRAUN

SICHTSCHUTZ

mit der individuell gebürsteten Oberfläche in den Farben Naturbraun und Nussbraun

megalite – für Nachtschwärmer

Sie möchten Ihre Terrasse auch im Dunkeln bewundern? Dann setzen Sie mit den **megalite LED-Bodenstrahlern** stimmungsvolle Lichtakzente. Die Kombination aus Edelstahl und Sicherheitsglas ist die ideale Ergänzung zur megawood® Barfußdiele. megalite Bodenstrahler sind in den Größen „Mini“ und „Maxi“ in moderner LED-Technologie erhältlich – natürlich mit **Dämmerungsschalter**.

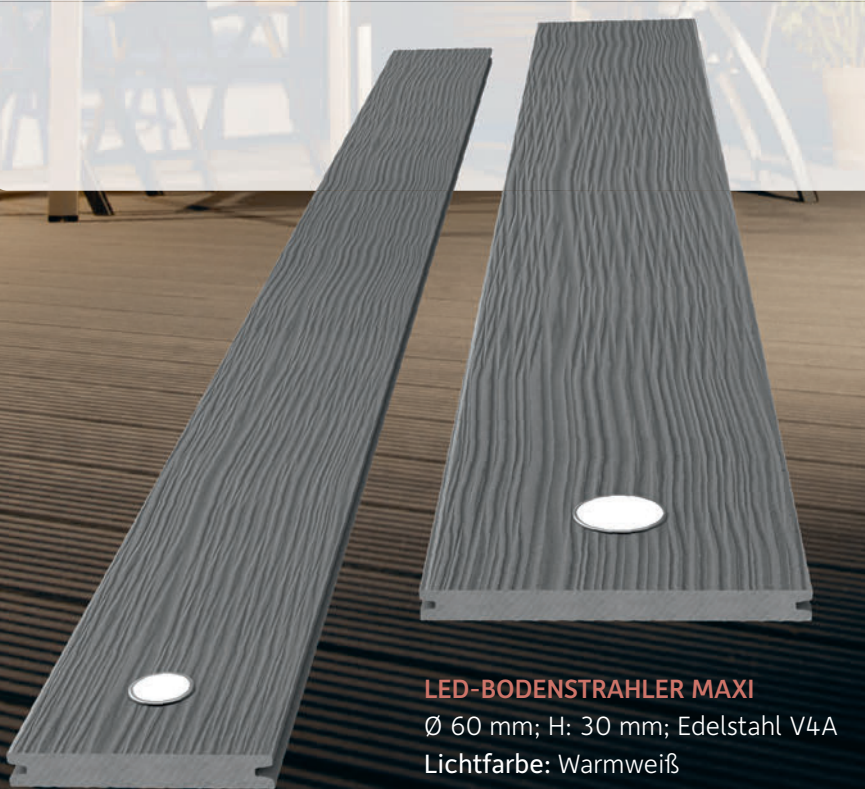

LED-BODENSTRAHLER MINI

Ø 34 mm; H: 30 mm; Edelstahl V4A
Lichtfarbe: Warmweiß
Leistung/Spannung: 0,4 W/12 V DC
Zuleitung: ca. 15 cm mit Stecker IP 68

LED-BODENSTRAHLER MAXI

Ø 60 mm; H: 30 mm; Edelstahl V4A
Lichtfarbe: Warmweiß
Leistung/Spannung: 0,9 W/12 V DC
Zuleitung: ca. 15 cm mit Stecker IP 68

Konstruktionsbohle – unser Multitalent

Stabil, wetterfest und strapazierfähig – die megawood® Konstruktionsbohle. Selbst von extremen Belastungen bleibt die massive Bohle unbeeindruckt. Kein Wunder, dass sie vielseitige Einsatzmöglichkeiten bietet.



NATURBRAUN



LAVABRAUN

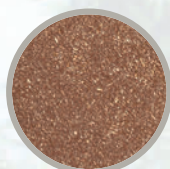

NUSSBRAUN

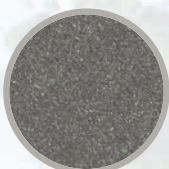

SCHIEFERGRAU

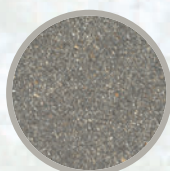

BASALTGRAU



TREPPE

Die megawood® **Konstruktionsbohle** überzeugt durch ihre extrem hohe Tragkraft.



Achsmaße:

max. 80 cm (40 x 112 mm)
max. 100 cm (40 x 145 mm)

STEG

Selbst in hoch beanspruchten Bereichen ist die megawood® **Konstruktionsbohle** erste Wahl. Sie kann sogar als Stegdeck eingesetzt werden.



Achsmaße:

max. 100 cm (40 x 112 mm)
max. 120 cm (40 x 145 mm)

ZAUN

Zaunelemente aus der megawood® **Konstruktionsbohle** und Beton: eine Kombination für die Ewigkeit.



Lichtmaß/Bohlenlänge:

max. 170 cm/180 cm
(40 x 112 mm)
max. 200 cm/210 cm
(40 x 145 mm)



Made in Germany

megawood

SCHIEFERGRAU

40 x 112 mm

L: 360 cm

BANK

Schöner sitzen: Die megawood® Bank mit durchgehenden Konstruktionsbohlen besteht jeden Stresstest mit Bestnoten. Gefährliche Splitter oder austretendes Harz gehören der Vergangenheit an – genauso wie Streichen oder Ölen. Die Bank ist als Komplettbausatz mit einem maximalen Achsmaß von 130 cm (40 x 112 mm) erhältlich.

Achsmaße:

max. 130 cm (40 x 112 mm)

max. 160 cm (40 x 145 mm)



Anwendungsbeispiele der Konstruktionsbohle finden Sie unter nebenstehendem QR-Code oder im Internet unter www.megawood.com/konstruktion

Terrassensystem

CLASSIC

BARFUSSDIELE

21 x 145 mm
L: 300/360/420/
480/540/600 cm

21 x 242 mm (JUMBO)
L: 300*/360*/420/480/540*/600 cm

FARBEN

NATURBRAUN
NUSSBRAUN
BASALTGRAU
LAVABRAUN
SCHIEFERGRAU



GLATTKANTBRETT

17 x 72 mm
L: 360 cm

SIGNUM

BARFUSSDIELE

21 x 145 mm
L: 300/360/420/
480/540/600 cm

21 x 242 mm (JUMBO)
L: 300/360/420/480/540/600 cm

FARBEN

MUSKAT
TONKA



DYNUM

BARFUSSDIELE

21 x 242 mm
L: 360/420/480/
540/600 cm

25 x 293 mm
L: 360/420/480/
540/600 cm

FARBEN

CARDAMOM
NIGELLA



GLATTKANTBRETT

17 x 72 mm
L: 360 cm

KONSTRUKTIONSBOHLE

KONSTRUKTIONSBOHLE

40 x 112 mm / L: 360 cm
40 x 145 mm / L: 420 cm

FARBEN

NATURBRAUN
NUSSBRAUN
BASALTGRAU
LAVABRAUN
SCHIEFERGRAU

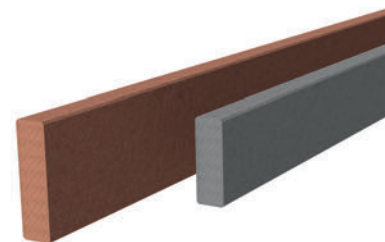

*auslaufende Längen soweit der Vorrat reicht

UNTERBAU FIX STEP

KONSTRUKTIONSBALKEN

40 x 60 mm | L: 360 cm

FIX STEP AUFSATZTEIL

79 x 58 x 63 mm

FIX STEP KOMFORTPAD

zur Trittdämpfung (optional)

FIX STEP AUFNAHME STANDARD

116 x 60 x 55 mm

FIX STEP STANDARDPLATTE

270 x 180 x 71 mm

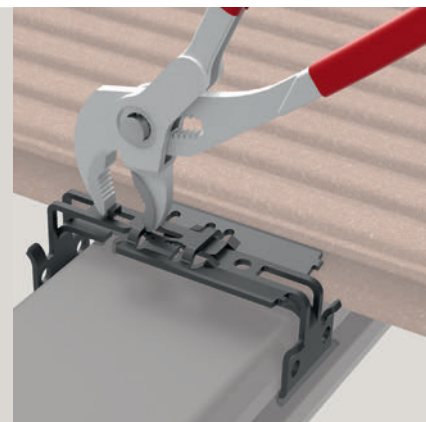
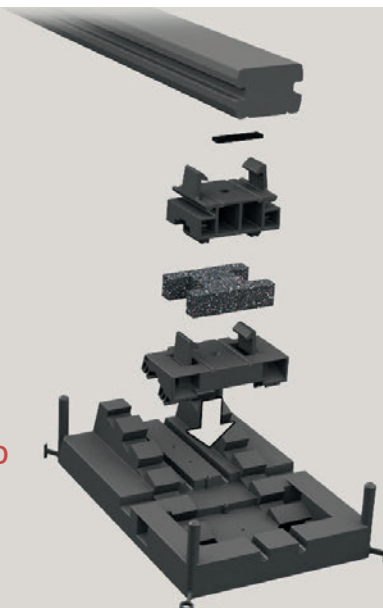

EINTEILIGE RASTKLAMMER

NEU: Montageerleichterung
mit dem Werkzeug „ZAMMER“,
siehe Seite 20



PREMIUM

BARFUSSDIELE

21 x 145 mm
L: 300/360/420/
480/540/600 cm

21 x 242 mm (JUMBO)

L: 300*/360*/420/480/540*/600 cm

FARBEN

NATURBRAUN
NUSSBRAUN
BASALTGRAU



GLATTKANTBRETT

17 x 72 mm
L: 360 cm

PREMIUM PLUS

BARFUSSDIELE

21 x 145 mm
L: 300/360/420/
480/540/600 cm

21 x 242 mm (JUMBO)

L: 300/360/420/480/540/600 cm

FARBEN

LAVABRAUN
SCHIEFERGRAU

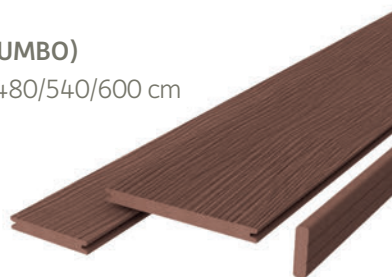

SICHTSCHUTZ

SICHTSCHUTZBRETT

25 x 232 mm | L: 193 cm

PFOSTEN

100 x 160 mm | L: 190 cm

WANDABDECKUNG

50 x 85 mm | L: 189 cm

FARBEN

NATURBRAUN
NUSSBRAUN



Alle Einzelartikel aus unserem Sortiment
finden Sie im Bauplan oder unter
www.megawood.com/sortiment

*auslaufende Längen soweit der Vorrat reicht

UNTERBAU BETONRANDSTEIN

KONSTRUKTIONSBALKEN

40 x 60 mm | L: 360 cm

GUMMIPAD

60 x 100 mm
Stärke: 3/10/20mm

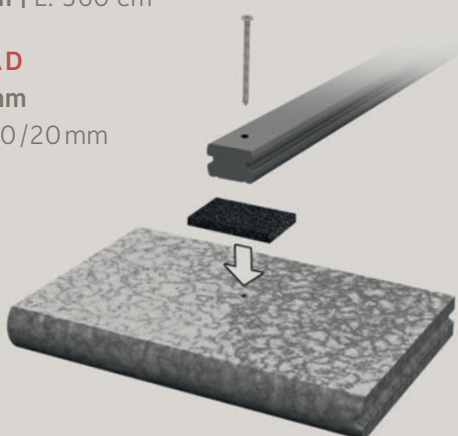

MEGALITE

LED-BODENSTRAHLER MAXI

Ø 60 mm; H: 30 mm;
Edelstahl V4A

Leistung/Spannung: 0,9 W/12 V DC



LED-BODENSTRAHLER MINI

Ø 34 mm; H: 30 mm;
Edelstahl V4A

Leistung/Spannung: 0,4 W/12 V DC





Marker

megaplaner^{3d}

MEGAWOOD® INTERAKTIV ERLEBEN

Mit der megaplaner App für iOS und Android bauen Sie virtuell eine megawood® Terrasse vor Ihr Haus. Geben Sie dazu einfach die Maße Ihrer Wunschterrasse ein und erhalten Sie Ihren individuellen Bauplan! **Betrachten Sie Ihre neue megawood® Terrasse aus allen Richtungen:** von der Unterkonstruktion bis zur Barfußdielle. Einfach diese Markerseite an der Stelle positionieren, an der Ihre Terrasse gebaut werden soll, mit Smartphone oder Tablet den Marker scannen und Ihre neue Terrasse live und in 3D erleben.

IHR FACHHÄNDLER



Weitere nützliche Infos finden Sie unter nebenstehendem QR-Code oder unter www.megawood.com/marker

IMPRESSUM

Herausgeber: NOVO-TECH TRADING GmbH & Co. KG
Siemensstraße 31, 06449 Aschersleben, Germany

Text: toolboxx-media, Stefanie Härtel

Konzeption/Gestaltung/Layout: toolboxx-media, Magdeburg

Bildnachweis: Christian Wolf, Thomas Lein, Thomas Gasparini, Thomas O. Kling

Änderungen vorbehalten. Farben und Grafiken können drucktechnisch bedingt abweichen.

Stand: 10.02.2016/deutsch



4048533044227

WWW.MEGAWOOD.COM

